

ニュー プロットマット

芝保護用マット(凹凸付)

隔室と隔壁を持つ強靱な蜂の巣を原点としたハニカム (HONEYCOMB) 構造を採用し、従来の保護材より耐久性を飛躍的に高めると共に、均一な隔壁を持つ優れた構造、又、材質は高密度特殊合成ゴムを使用する事により、紫外線等による老化の防止、太陽熱の吸収、保持、並びに弾力性を一層高め、芝の育成、保護に優れた効果を発揮する驚異的な芝保護材です。

特長

- 1 耐久性、耐スパイクに優れています
- 2 芝の育成、並びに保護
- 3 肥料、目土の保持
- 4 快適な歩行感が楽しめます
- 5 簡単な施工

特殊合成ゴム使用

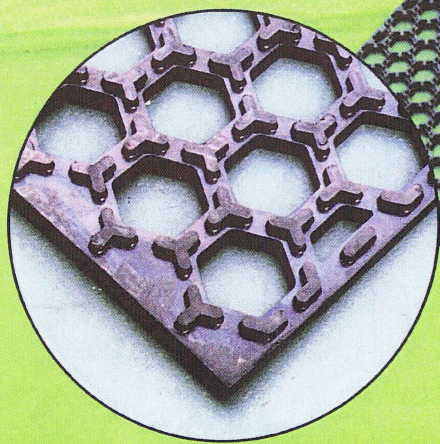

サイズ (m/m)

15×600×2000

15×1200×2000

※特注、グリーン・ベージュが出来ます。

特約店



機能性万全
耐久性抜群

高品質ゴムマット

KMS マット

ケイ ム ス



大和ゴム工業株式会社



KMSマットとは、Keep.Mild.Strong

意匠登録、製法特許、実用新案申請中

ずばぬけた耐久性と柔軟性でスパイク歩行やカート走行に、そして芝生の保護育成にも役立つ画期的なゴムマットです。

■ 抜群の耐久性、耐候性

自動車タイヤのトレッドゴムと同じ最高級のゴムを採用し、長期間のスパイクでの歩行、カートの走行などにもヒクともしない強度と耐久性を持っています。もちろん屋外使用での材質の劣化もありません。品質については5年間の保証をします。(但し通常使用について)

■ 適度な弾力で快適な歩行感

柔軟な高品質ゴムと形状は、地形の起伏によくなじみ、もり上がり、反り返りなど形崩れがなく快適な歩行感が得られます。

■ スノコ状のすき間がポイントです

表面の突起とスノコ状に配された独特のすき間が、ノンスリップ効果や排水機能、そして芝生を直接傷めないといった数多くのメリットを生みだしています。

■ 置き敷きするだけの簡単施工

成型品なので置いて固定するだけの簡単施工。天候にも左右されずスピーディーに設置できます。万が一のトラブルによる補修も容易です。

■ 用途に応じた5タイプ

比較的平坦な歩径路、急なスロープ、芝生の生育を優先したいなど、さまざまな要求にお応えする5つのタイプを用意しています。

とにかく、一度ご使用くださったゴルフ場からは、つぎつぎに追加注文をいただいております！

敷 設 例



コース内歩径路



クラブハウス廻り歩径路

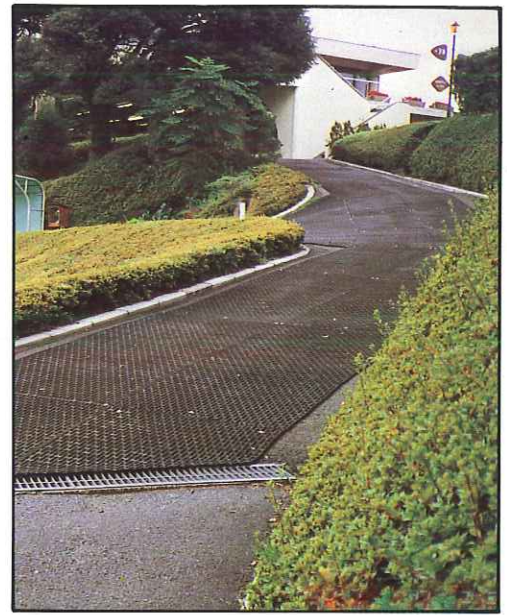

坂路施工例



リフトプラットフォーム



練習グリーン回り（敷設35日）



敷設部分と未設部分の相違（30日目）



10-T マット敷設3日後の芝の状態



10-T マット敷設30日後の芝の生育状態

タイプ・規格

6-A

比較的平坦な歩径路用。

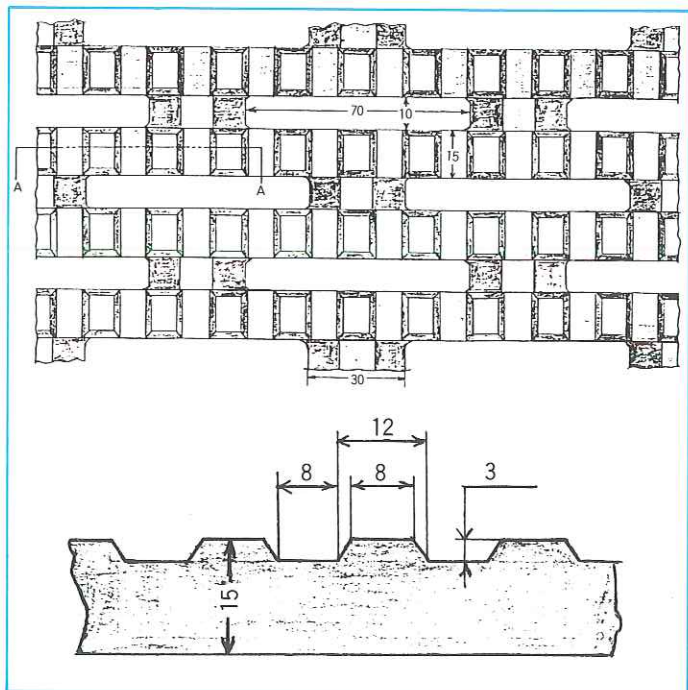

平面図

断面図

10-A

滑り止め効果が高く、坂路用に最適。

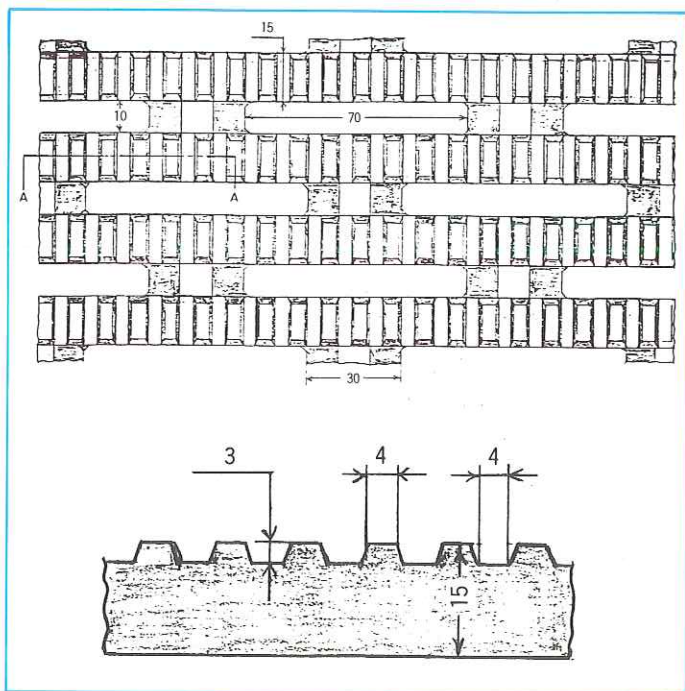

10-T

芝生保護用、歩径路用としても使える。

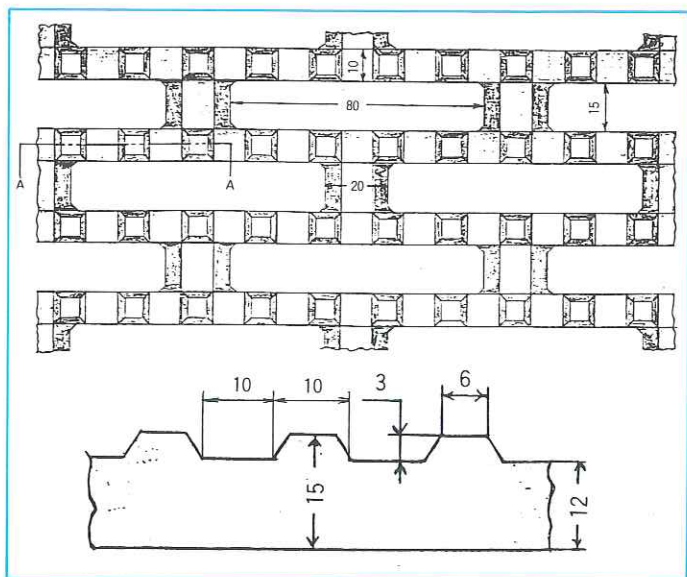

平面図

断面図

6-B, 12-B

歩行感が最もソフト、ターフ保護用としても使える。

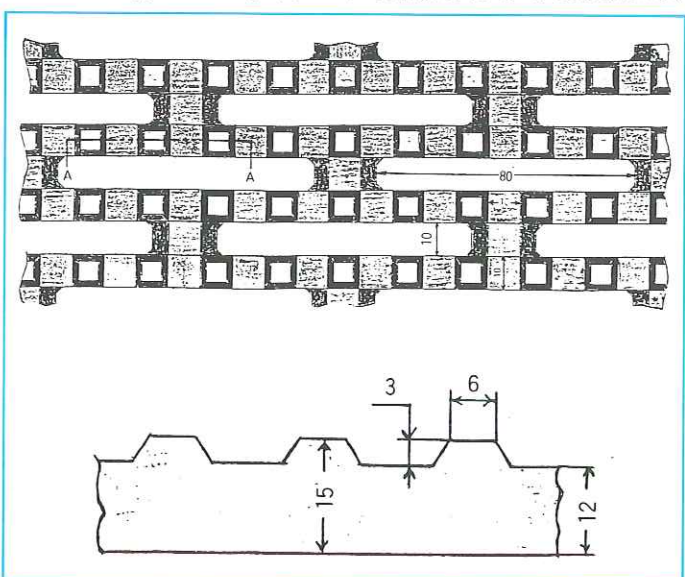

マット種類及諸元	種類	寸法(巾×長×厚)cm	重さkg
	6-A	60 × 300 × 1.5	約 19
	6-B	60 × 300 × 1.5	約 18
	10-A	100 × 300 × 1.5	約 34
	10-T	100 × 300 × 1.5	約 26
	12-B	120 × 300 × 1.5	約 30

※表示寸法は製品と多少の誤差があります。

製造元

大和ゴム工業株式会社

山梨県南巨摩郡南部町南部 9 1 7 2
TEL (05566) 4-2533 FAX (05566) 4-4179

●お問い合わせ・ご注文は

東大阪市川俣1丁目15番14号
コマツ株式会社
電話 (06) 6789-1145 (代表)



RUBBER
FLOORING
CATALOG

ラバーフローリングカタログ



広島化成株式会社
HIROSHIMA KASEI, LTD.

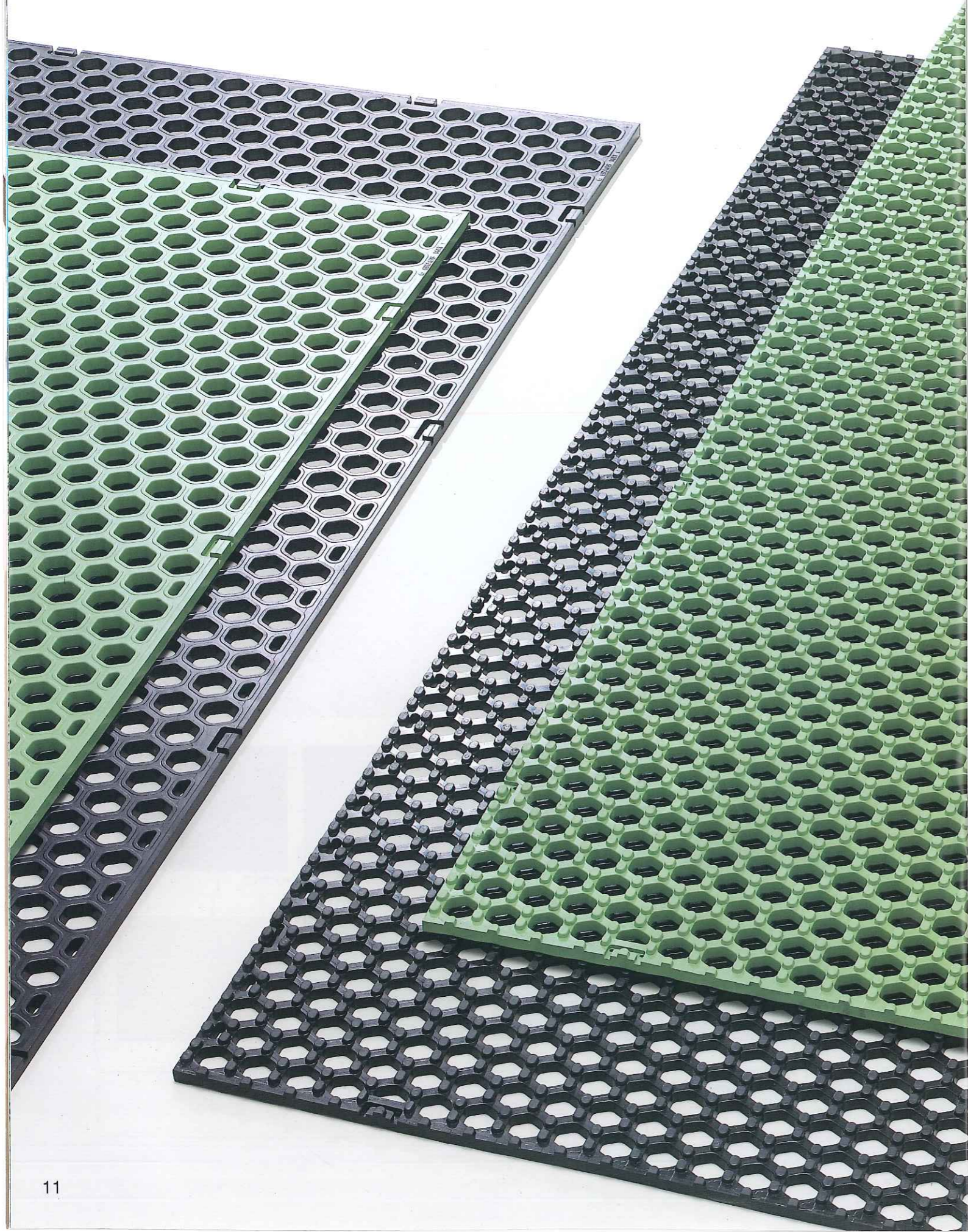

Grassmat

グラスマット (GW・GS・GHS)

※一部在庫有り

GWタイプ	
■組成	天然ゴム系
■規格	
寸法	1200mm×2000mm
厚み	15mm
重量	約19kg/枚
■意匠登録済	

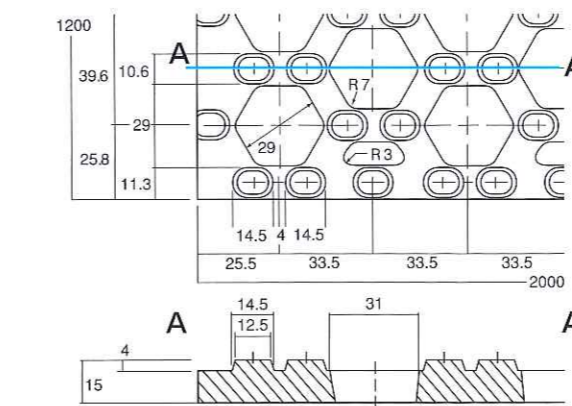

GSタイプ	
■組成	天然ゴム系
■規格	
寸法	1000mm×2000mm
厚み	15mm
重量	約19kg/枚

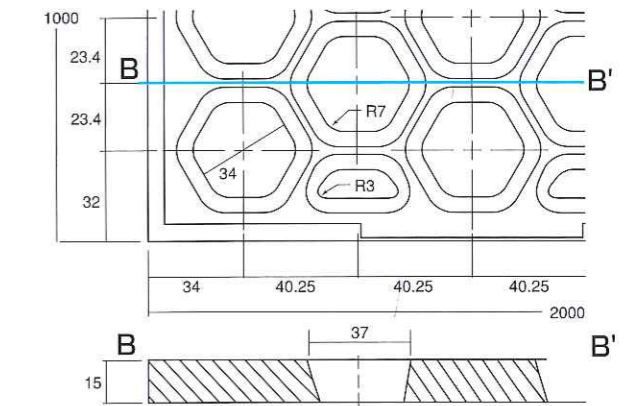

■標準色 (GW、GSタイプ共通)

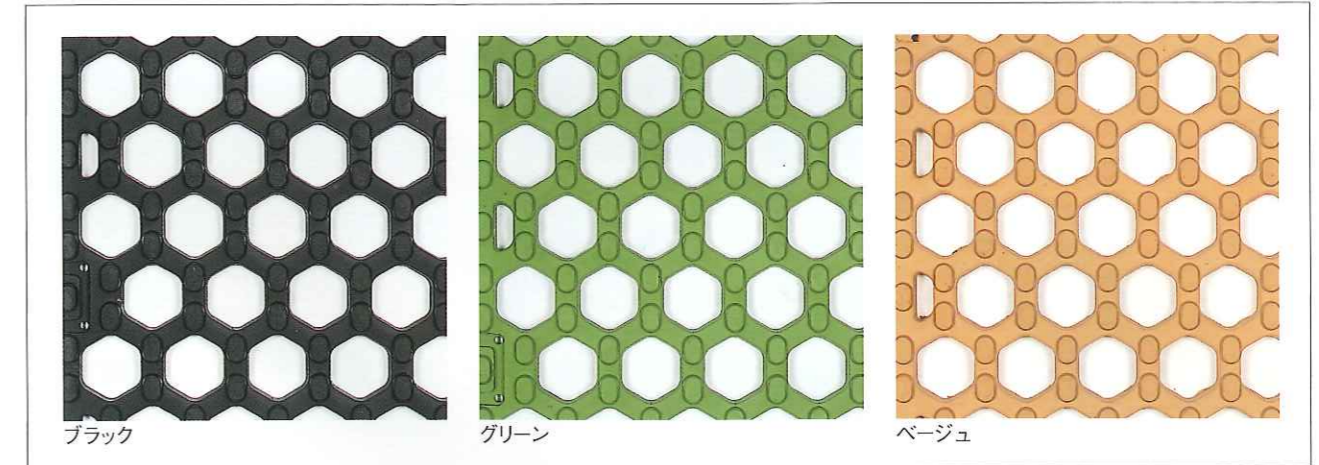

GHSタイプ	
■組成	天然ゴム系
■規格	
寸法	1000mm×1000mm
厚み	8mm
重量	約5kg/枚

■専用釘 (別売)

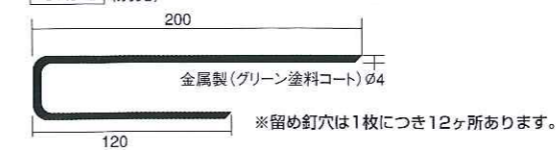



Spikemat

スパイクマット (#570・#1000)

※一部在庫有り

	#570
■組成	天然ゴム系
■規格	
寸法	570mm×2000mm
厚み	18mm
重量	約26kg/枚

	#1000
■組成	天然ゴム系
■規格	
寸法	1000mm×2000mm
厚み	18mm
重量	約47kg/枚

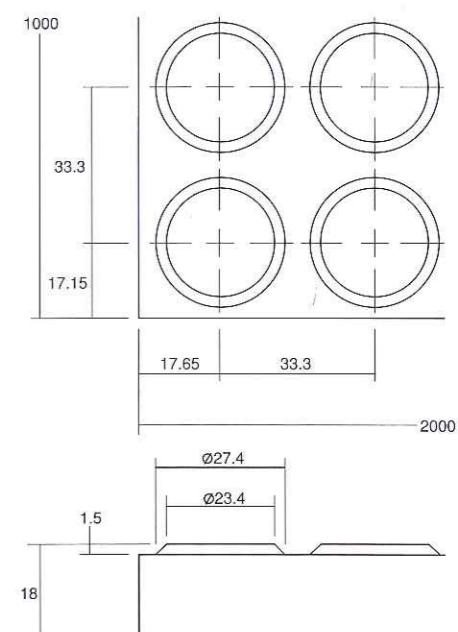
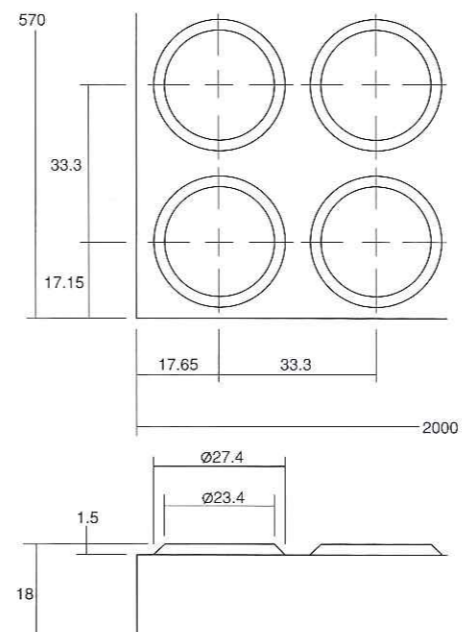

■専用釘(別売)

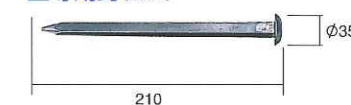

■標準色

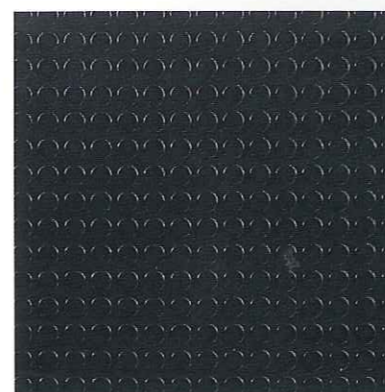

ブラック

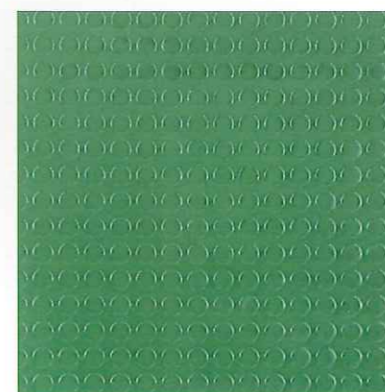

グリーン

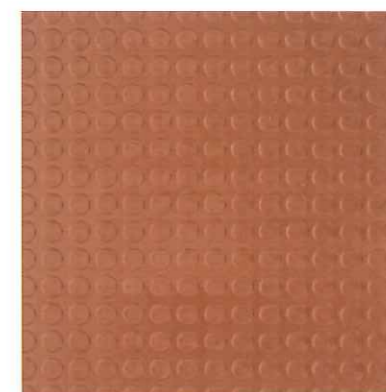

レンガ