

アルミ製ヤードマーク



**631 ヤードマーク**  
250Φmm アルミ製  
100mmステンレススパイク足2本



**631-A ヤードマーク2グリーン用**  
250Φmm アルミ製  
100mmステンレススパイク足2本  
※ヤードマークは色分けして距離表示もできます。



**632 ヤードマーク**  
250Φmm アルミ製 100mmステンレススパイク足2本



**634 フェアウェイメーカー**  
250Φmm アルミ製 100mmステンレススパイク足2本

樹脂・ゴム製ヤードマーク



**633 カラーポイント**  
100Φ×50tmm  
ゴムチップ製  
好評のイエローポイントにカラーバリエーションが増えてカラーポイントとしてリニューアルしました。黄、赤、白、青の4色がお選びいただけます。



**633-A カラーポイント大**  
200Φ×50tmm  
ゴムチップ製  
従来の(633)カラーポイントと比べて、厚さは同じですが、直径が2倍あります。フェアウェイに埋め込むことにより、ヤードマークとしてご利用いただけます。



<http://www.strong-golf.jp/>  
で動画をご覧ください。



**634-A 樹脂製フェアウェイメーカー**  
280Φ×13tmm 樹脂製 足:90mm ステンレス製  
米国パーエイド社の商品で、硬質の樹脂でできているため、破損しにくいです。色も鮮やかで可視性に優れています。



**639-E グレーティング用ヤードマーク 1グリーン用**  
100×50×3tmm 黒:塩ビ製  
グレーティングに取り付ける見やすいヤードマークです。残ヤード標示にお薦めです。耐候性の強い樹脂でお作りしております。数字はご注文時にご指示いただけます。



**639-F グレーティング用ヤードマーク 2グリーン用**  
100×100×3tmm 白:ABS樹脂製  
グレーティングに取り付ける見やすいヤードマークです。2グリーン用のため、大きく作っております。耐候性の強い樹脂でお作りしております。数字はご注文時にご指示いただけます。RGLG、AGBGなどご希望にお応えいたします。



**639 スプリングラーヤードマーク**  
55半円×3tmm  
黒:塩ビ製 白:ABS樹脂製

**639-A スプリングラーヤードマーク**  
140Φ×3tmm  
黒:塩ビ製 白:ABS樹脂製  
穴35Φmm

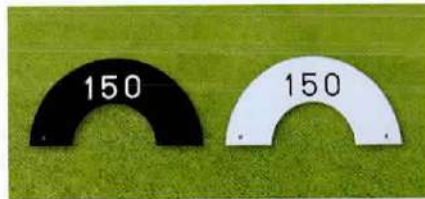

**639-C スプリングラーヤードマーク半円型大**  
191半円×3tmm 黒:塩ビ 白:ABS樹脂  
191Φの半円形タイプ



**639-D スプリングラーヤードマーク円形大2G**  
191Φ×3tmm 黒:塩ビ 白:ABS樹脂  
191Φの円形タイプ

プレイヤーにとって残ヤードの指標となる、ヤード杭を各種取り揃えております。

景観に馴染む擬木や木製からアルミ製や樹脂製まで、各種ございますのでお好みでお選びください。

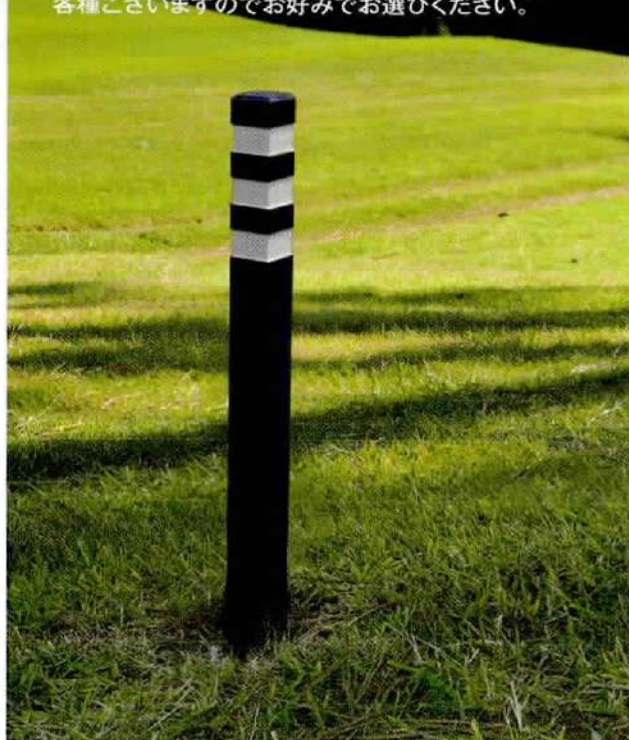

アルミ製ヤード杭

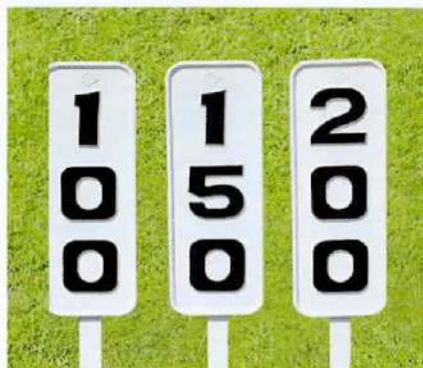

630 ヤードマーク  
390×130mm  
アルミ製  
450mm アルミ足  
数字:50・75・100・  
125・150・175・200  
ベース色:白、赤、青、黄  
文字色:白、黒



630-A ヤード杭  
500×100mm  
アルミ製  
530mm アルミ足

擬木ヤード杭

擬木を使用したヤード杭が登場しました。一目で距離が分かる視認性に優れたヤード杭です。角型と丸型(小・大)があります。擬木の為、丈夫で長持ち、メンテナンスフリーです。擬木の風合いはゴルフ場の景観にも馴染みます。

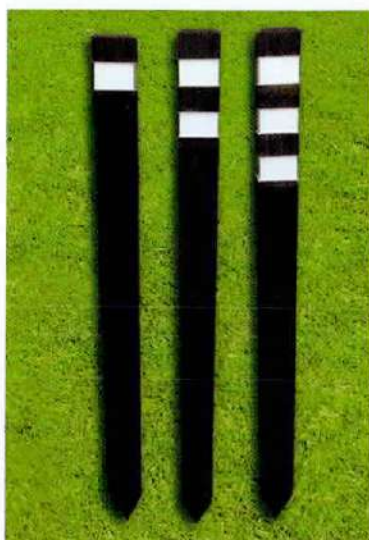

630-P  
擬木ヤード杭角型 溝1本  
擬木ヤード杭角型 溝2本  
擬木ヤード杭角型 溝3本  
70×70×1000mm 擬木製



630-N  
擬木ヤード杭丸型小 溝1本  
擬木ヤード杭丸型小 溝2本  
擬木ヤード杭丸型小 溝3本  
60Φ×700mm 擬木製



630-M  
擬木ヤード杭丸型大 溝1本  
擬木ヤード杭丸型大 溝2本  
擬木ヤード杭丸型大 溝3本  
80Φ×1000mm 擬木製

## 擬木・樹脂製ヤード杭

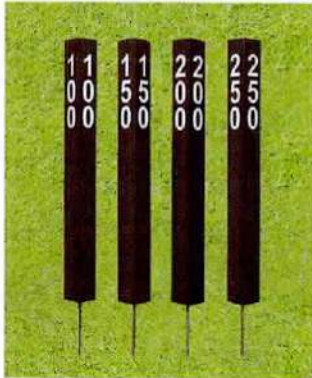

**630-B 擬木ヤード杭(茶)**  
80×80×810mm 擬木製  
160mmステンレススパイク2本  
数字2面

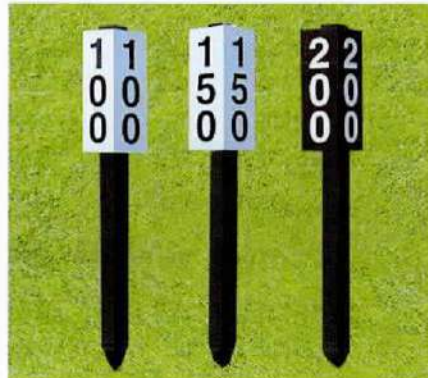

**630-C ヤードマーク2面**  
150×420mm アルポリック板製  
70×70×1200mm 樹脂製足  
別注品も製作いたします。抜群の視認性を有します。

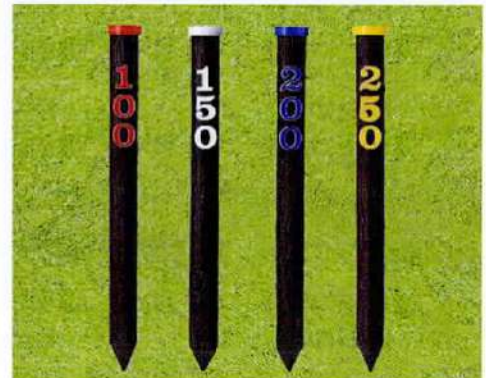

**630-E ヤード杭**  
100Φ×1200mm 擬木製 数字部:12mm アルミ製  
別注色(数字・キャップ)は、20本以上にて御請けいたします。  
1色の仕様は、白色又は黄色が視認性が優れています。

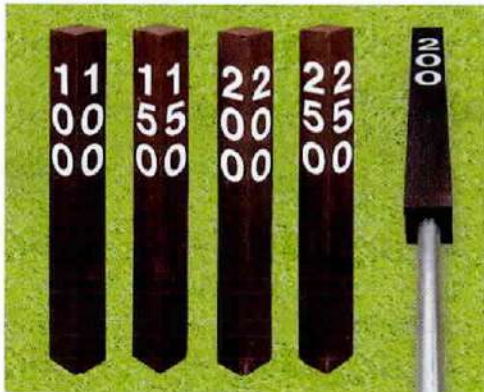

**630-G 擬木角ヤード杭**  
100×100×1000mm 擬木  
48Φ×1500mm足部スチール管付  
2面彫刻

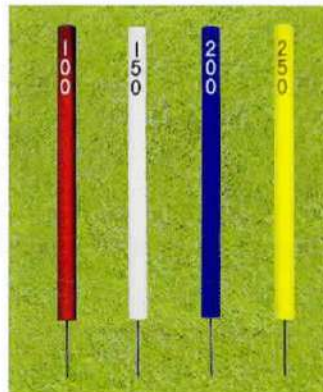

**630-F ヤードマーク(丸型)**  
55Φ×780mm 175FC スパイク付  
赤100 白150 青200 黄250  
リサイクルプラスチック製



**630-H ヤードマークカラーボール**  
80Φ×1000(±30)mm カラー部 700mm  
再生プラスチック製  
シンプルに色のみで残ヤードを表します。

## 木製ヤード杭

天然木を使用したヤード杭です。素材は国産のヒノキを使用しています。  
美しい木の風合いはゴルフ場の景観をより一層引き立てます。

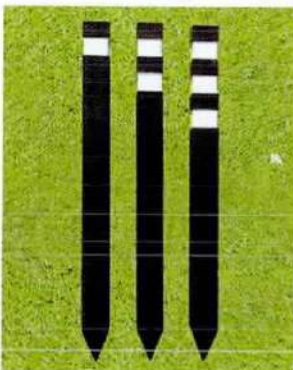

**630-I**  
木製ヤード杭 角型 溝1本  
木製ヤード杭 角型 溝2本  
木製ヤード杭 角型 溝3本  
80×80×1000mm 国産ヒノキ製  
一目で距離が判る視認性の優れた  
角型のヤード杭です。

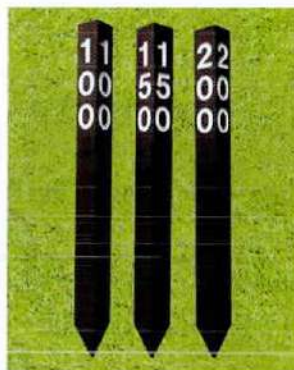

**630-J**  
木製ヤード杭 角型 数字入り  
80×80×1000mm 国産ヒノキ製  
木製の二面表示で視認性の優れた  
角型のヤード杭です。



**630-K**  
木製ヤード杭 丸型 溝1本  
木製ヤード杭 丸型 溝2本  
木製ヤード杭 丸型 溝3本  
80Φ×1000mm 国産ヒノキ製  
一目で距離が判る視認性の優れた  
丸型のヤード杭です。

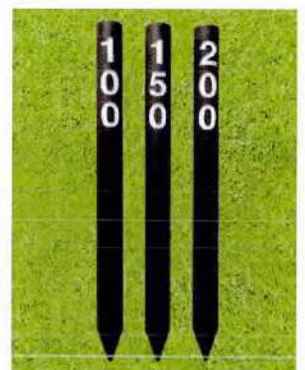

**630-L**  
木製ヤード杭 丸型 数字入り  
80Φ×1000mm 国産ヒノキ製  
木製で重厚感のある丸型のヤード  
杭です。

IP点用フラッグ

プレーヤーのターゲット(目標)に! 進行と安全確保のために。  
全てのタイプに4フィートの旗さお・501-Aホールカップが付いています。



**915-B**  
IP点表示吹き流しセット  
ナイロン製(生地強化タイプ)



**918-A** 吹き流しのみ  
260Φ×500mm 強化ナイロン製  
915B・918用



**501-A** ホールカップ  
108Φ×150mm  
アルミダイカスト製



**915-1**  
915シリーズ用ポール  
1250mm  
グラスファイバー製



**915**  
IP点表示フラッグタイプ  
ナイロン製



**917** 赤白吹き流しタイプ  
ナイロン製



**917-A** 赤白吹き流しのみ  
260Φ×500mm ナイロン製  
917用



**915-D**  
IP点表示チェッカーフラッグセット  
ナイロン製

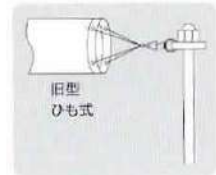
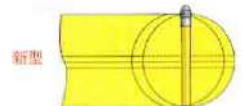

**918** 吹き流し  
吹き流し  
260Φ×500mm(黄・赤白)  
グラスポール 2.45m(黄)  
埋込金具  
1.5m(ユニクロメッキ)  
地上高 約3.5m



**511-E**  
強化ナイロンフラッグ(チューブ付)  
無地 915用フラッグ  
340×500mm 白、赤、黄、青



フェアウェイポール



当社開発の国産フェアウェイポールです。  
 独自に開発した5.8mm肉厚パイプで耐久性があります。  
 色部分はカッティングシート貼りでご対候性に優れています。

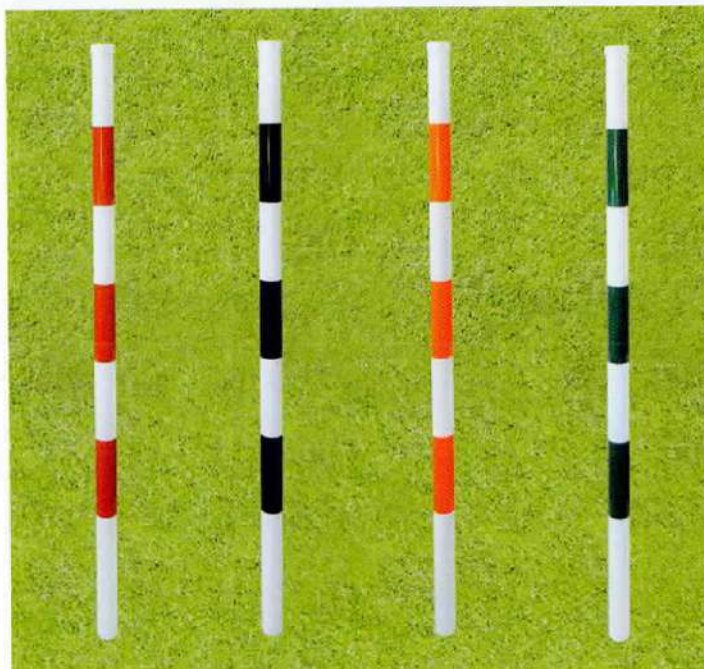

630D-WR 白/赤      630D-WB 白/黒      630D-WK 白/蛍光オレンジ      630D-WG 白/緑

48Φ×1500mm 厚み5.8mm  
 樹脂製  
 キャップ・埋め込みパイプ付

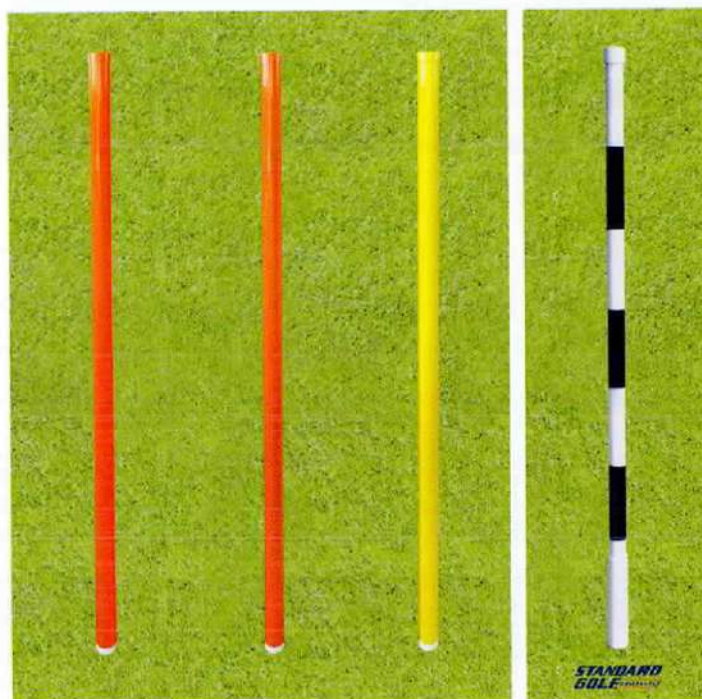

630D-K 蛍光オレンジ      630D-OR オレンジ      630D-Y 黄

48Φ×1500mm 厚み5.8mm  
 樹脂製  
 キャップ・埋め込みパイプ付

630-D 48Φ×1500mm  
 51Φ×250mm(ケース)  
 PVC(塩ビ製)

吹き流し・フェアウェイポール



樹脂製・アルミ製のバンカーレーキに、  
各種バンカーサンドクリーナーや  
ゴルフサンドツールを取り揃えております。

樹脂製バンカーレーキ



ACCUFORM®



**574-PT** アキュホーム  
バンカーレーキ エースII  
ヘッド:430mm 樹脂製  
柄:1370mm プロテクト柄  
重量:530g

**574-BG** アキュホーム  
バンカーレーキ エースII  
ヘッド:430mm 樹脂製  
柄:1370mm アルミ製  
ハンターグリーン(粉末塗装)  
重量:520g

**574-B** アキュホーム  
バンカーレーキ エースII  
ヘッド:430mm 樹脂製  
柄:1370mm アルミ製  
重量:540g



**574-A** アキュホーム  
バンカーレーキ  
ヘッド:635mm 樹脂製  
柄:1830mm プロテクト柄  
重量:920g メンテナンス用

**574-CPT** アキュホーム・アキュカーブ  
バンカーレーキ  
ヘッド:381mm 樹脂製  
柄:1370mm プロテクト柄  
重量:750g

※出荷はノックダウンとさせていただきます。

プロテクト(ProTect)バンカーレーキ柄



- ファイバーグラスの"とげ"の問題を画期的に減少させた製品です。
- 既存のファイバーグラスはコーティングされていないが、新しいプロテクト柄は、ファイバーグラスの芯の上に長期間持続する熱可塑性コーティングを施した。これにより、どんな悪天候にさらされてもファイバー繊維が保たれる。
- 熱によって素材が結合されているので、コーティングが落ちる心配なし。
- UVプロテクト加工されており、色落ちもしにくい最高のバンカーレーキ柄です。

※574,574-C,574-Aはプロテクト柄

## ■ ミズノバンカーレーキ

当社のバンカーレーキは、国産・輸入品に関わらず、組立・完成品でお届けいたしますので、即、ご利用いただけます。



**573**  
ミズノバンカーレーキ  
全長 1385mm  
櫛目 420mm  
柄 1370mm  
重量 645g  
ヘッド 樹脂製  
柄 グラスファイバー製



### 特長

- ①両面使用可
- ②片手で簡単操作
- ③軽量で扱い易い（他社軽量品と同等）
- ④両面使用により丁寧なならしを実現
- ⑤手元バランスで過度な潜りを防止
- ⑥持ち手をグリップにすることで、片手でスライド操作ができる
- ⑦取り付け取りはずしが容易（プラスドライバーのみ使用）

## ■ リニューアル用柄

耐久性が良く、ファイバーの露出が抑えられています。

写真は  
取付例です。

### アキュフォームリニューアル組立図

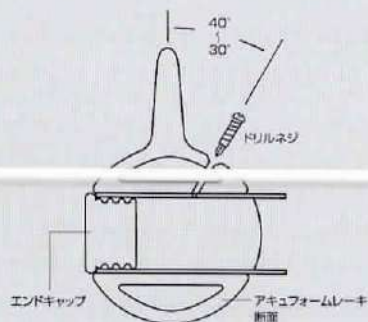

ドリルドライバーにて装着できますが、  
ない場合は、アルミ柄の3.0Φmmの下穴  
を開けて締め込みをお願いします。



575-B  
(柄 部分のみ)



575-G  
(柄 部分のみ)



575-DM  
(柄 部分のみ)

### 575 バンカーレーキリニューアル用柄

	材質	寸法	仕様(手元)	適合機種(レーキ)
575-B	22Φmmアルミ押し出しパイプ	1370mm	アルマイト加工(グリップ付)	574-B
575-G	22Φmmアルミ押し出しパイプ	1370mm	アルミ粉体塗装(グリーン)	574PT,574CPT
575-DM	グラスファイバー製	1370mm	緑(グリップ付)	573,574PT,574CPT



当社のバンカーレーキは、国産・輸入品に関わらず、  
組立・完成品でお届けいたしますので、即、ご利用いただけます。

アルミ製バンカーレーキ



**569**  
バンカーレーキ トーナメント用  
ヘッド:380mm 樹脂製  
柄:1370mm アルミ製  
美しい波紋ができる  
バンカーレーキです。



**563-1**  
バンカーレーキ  
ヘッド:345mm アルミ製  
柄:1370mm アルミ製



**564**  
トーナメントレーキ用  
ヘッド:350mm アルミ製  
柄:1000mm アルミ製



**572**  
バンカーレーキ  
ヘッド:360mm アルミ製  
柄:1000mm アルミ製



## バンカーサンドクリーナー



**577-B**  
バンカーサンドクリーナー  
(パンチング)  
ヘッド:342mm ステンレス製  
柄1370mm アルミ製  
目:13Φmm  
最も軽量が特徴です。



**577-C**  
バンカーサンドクリーナー  
(パンチング)  
ヘッド:342mm ステンレス製  
柄1370mm アルミ製  
目:6.5Φmm  
乾燥した砂に向いています。



**577-D**  
バンカーサンドクリーナー  
(網目)  
ヘッド:405mm ステンレス製  
柄1370mm アルミ製  
目:11mm角  
湿った砂でも使えます。



**577-E**  
バンカーサンドクリーナー  
(網目)  
ヘッド:405mm ステンレス製  
柄1370mm アルミ製  
目:7.1mm角  
湿った砂で小さな石にも対応します。



<http://www.strong-golf.jp/>  
で動画をご覧ください。



**568**  
ゴルフサンドツール  
ヘッド:440mm 樹脂製  
柄:1400mm 樹脂製  
重量:630g

使いやすさを追求したトンボです。バンカーの不整備を解消します。樹脂ヘッドと塩ビスチールシャフトを結合しております。目土・除雪用・ボール回収用としてもお使いいただけます。